



Мебельная компания
HANDIS

Паспорт изделия МС «Бьянка» шкаф 2 ств

Габаритные
размеры

Ширина:802 мм

Высота:2176 мм

Глубина:470 мм

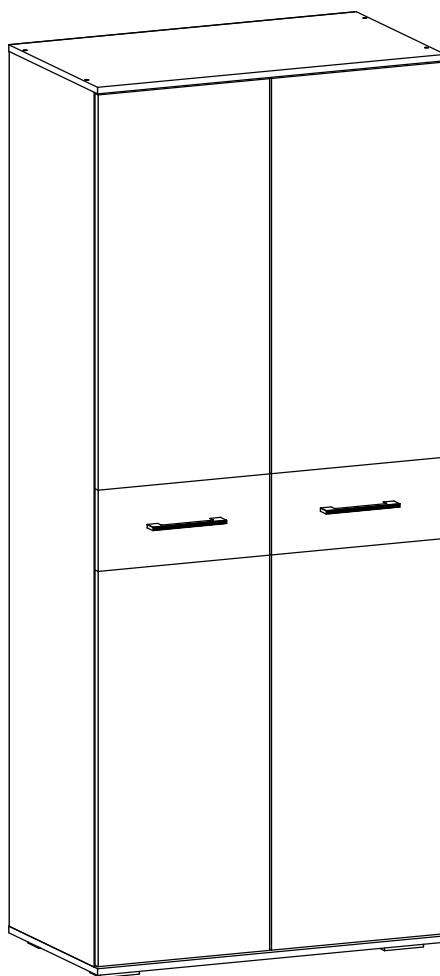

ОБЩИЕ ТЕХНИЧЕСКИЕ УКАЗАНИЯ

Настоятельно рекомендуем, перед началом сборки внимательно ознакомьтесь с данной инструкцией, проверить наличие всех деталей и фурнитуры согласно комплектационным ведомостям, убедиться в их качестве (отсутствие царапин, сколов, вмятин и т.д.) т.к. претензии по количеству комплектующих и качеству изделия после сборки не принимаются

Сборку советуем производить вдвоём на ровной поверхности, в качестве подкладочного материала рекомендуем использовать гофрокартон от упаковок.

Производитель оставляет за собой право вносить изменения не нарушающих внешнего вида и габаритных размеров изделия (замена крепёжной фурнитуры, ножек, ручек и т. д. на аналоги).

Правила эксплуатации

Для длительного сохранения эксплуатационных и эстетических качеств мебели необходимо соблюдать следующие правила по уходу за мебелью во время ее эксплуатации:

- эксплуатировать мебель в сухом, проветриваемом помещении с температурой воздуха не ниже 10 С и относительной влажностью 65±15%
- в процессе эксплуатации мебели возможно ослабление крепежной фурнитуры - необходимо ее поправлять
- при эксплуатации изделий имеющие декоративные решения в виде стекла или зеркал необходимо помнить, что эксплуатация стекла и зеркал с трещиной сопряжено с риском получения травм. Следует немедленно заменить стекло/зеркало при появлении трещин.
- не допускать скопления влаги на поверхностях изделия во избежание набухания щитов и отклейки кромок
- беречь поверхности от механических повреждений, не ставить на поверхность горячие предметы
- при чистке использовать влажную ткань с применением специальных средств по уходу за мебелью с последующей протиркой поверхностей насухо
- не допускайте попадания на поверхность веществ, таких как растворители, бензин, обезжиривающие средства и др.

Гарантийные обязательства

- Изготовитель гарантирует соответствие мебели требованиям ГОСТ 16371-14, ТР ТС 025/2012, ТО 5610-001-02384921-2016 при соблюдении условий транспортировки, хранения, сборки (для мебели, поставляемой в разобранном виде), эксплуатации.
- Срок службы изделия - 7 лет (при соблюдении условий эксплуатации мебели).
- Гарантийный срок эксплуатации мебели-12 месяцев.

Комплектовочная ведомость					
№	Наименование	Длина	Ширина	Кол-во	№ упак.
7	Полка	768	440	4	
8	Вязка	768	440	1	
10	Крышка верхняя	802	460	1	
9	Крышка нижняя	802	460	1	
3	Створка	958	396	2	
4	Створка	958	396	2	
5	Боковина	2124	440	2	
11	Накладка	200	396	2	
2	ДВП	429	796	5	
12	Труба овал.	760		1	
1	Брус соединительный	768		4	

Фурнитура МС «Бьянка» шкаф 2х ствр

Наименование	Кол-во	Ед. измер.
Евровинт	8	шт.
Эксцентриковая стяжка	4	компл.
Эксцентриковая стяжка двойная	8	компл.
Гвозди	40	шт.
Шуруп 4x30	4	шт.
Шуруп 4x16	44	шт.
Евроключ	1	шт.
Петля 4х шарнирная накладная	8	шт.
Заглушка для эксцентрика	8	шт.
Заглушка для эксцентрика	12	шт.
Заглушка технологическая Ф8	4	шт.
Заглушка технологическая Ф5	12	шт.
Полкодержатель	16	шт.
Шкант	8	шт.
Ручка С-39 160 мм	2	шт.
Опора 20мм регулируемая	4	шт.
Флянец для овал. Трубы	2	шт.

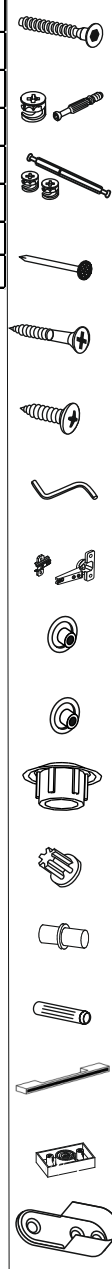

Необходимый инструмент для сборки.
Рекомендуем сборку производить вдвоем.

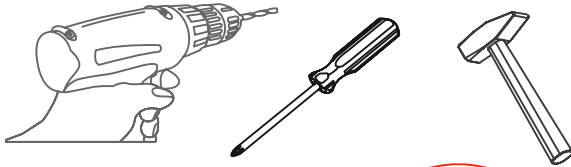

1

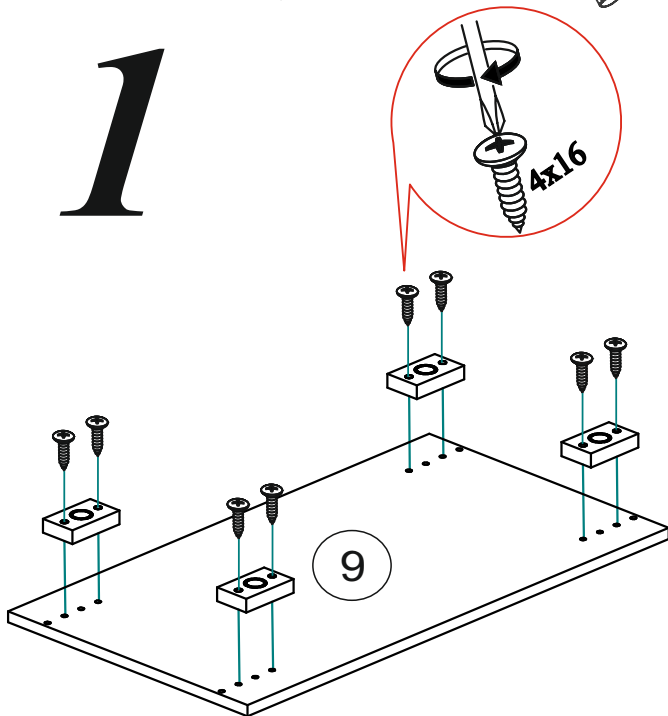

2

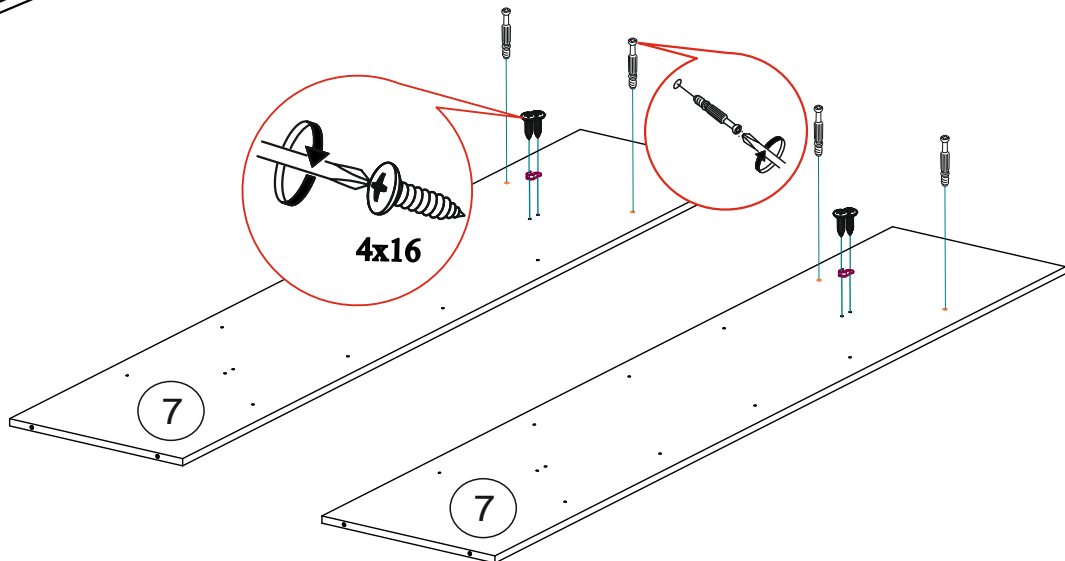

3

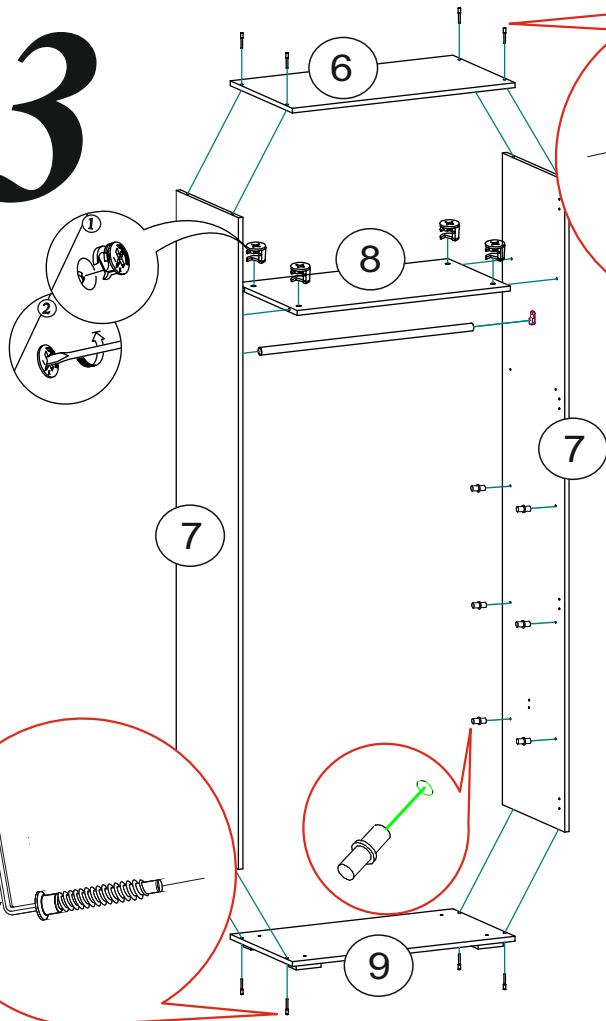

4

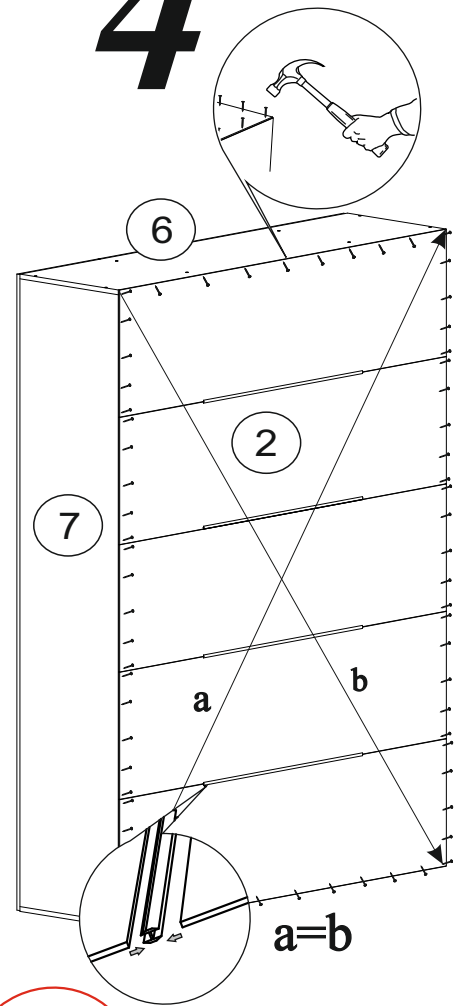

5

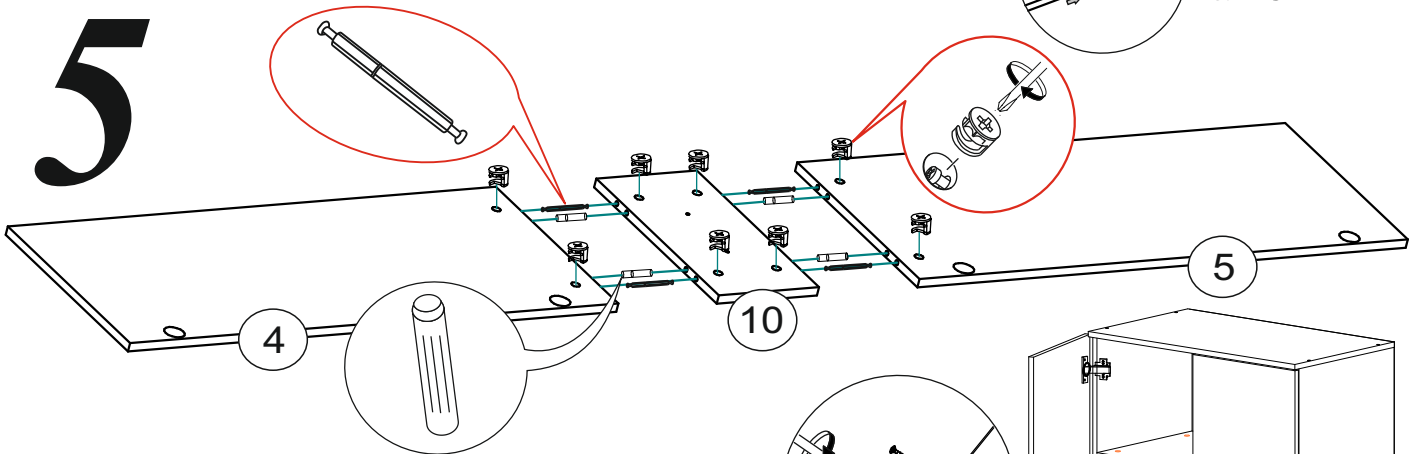

6

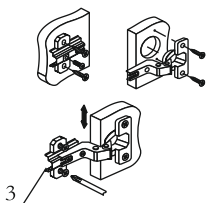
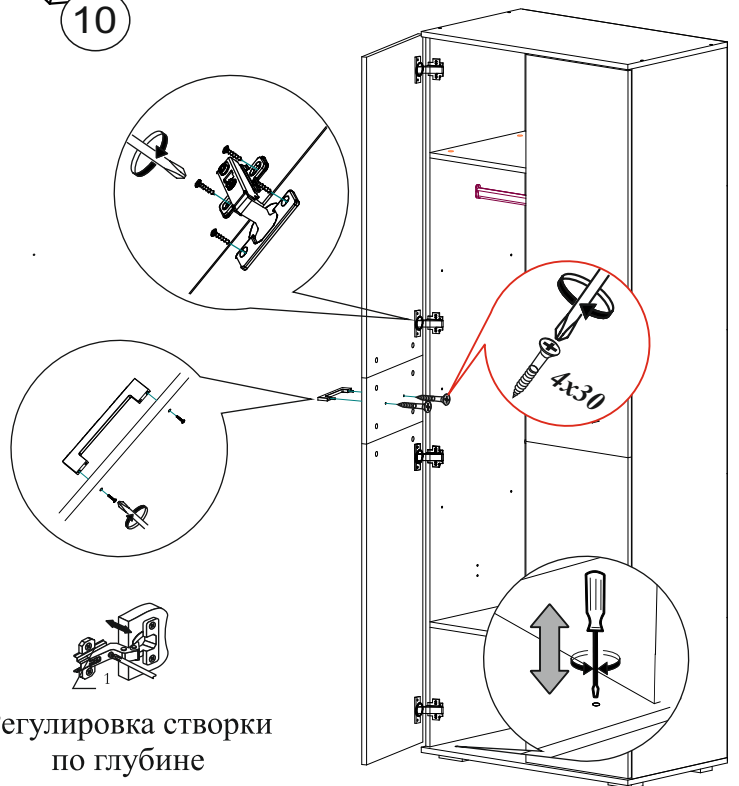

Регулировка створки по высоте

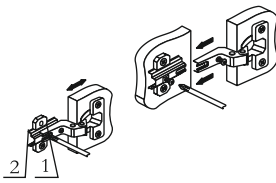

Регулировка створки по ширине

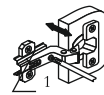

Регулировка створки по глубине